

Međunarodni turnir "Trofej grada Pančeva" 2019

Pančevo, 23.03.2019 - Stariji pioniri

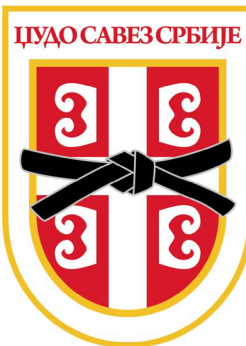

-34kg

0 takmičara

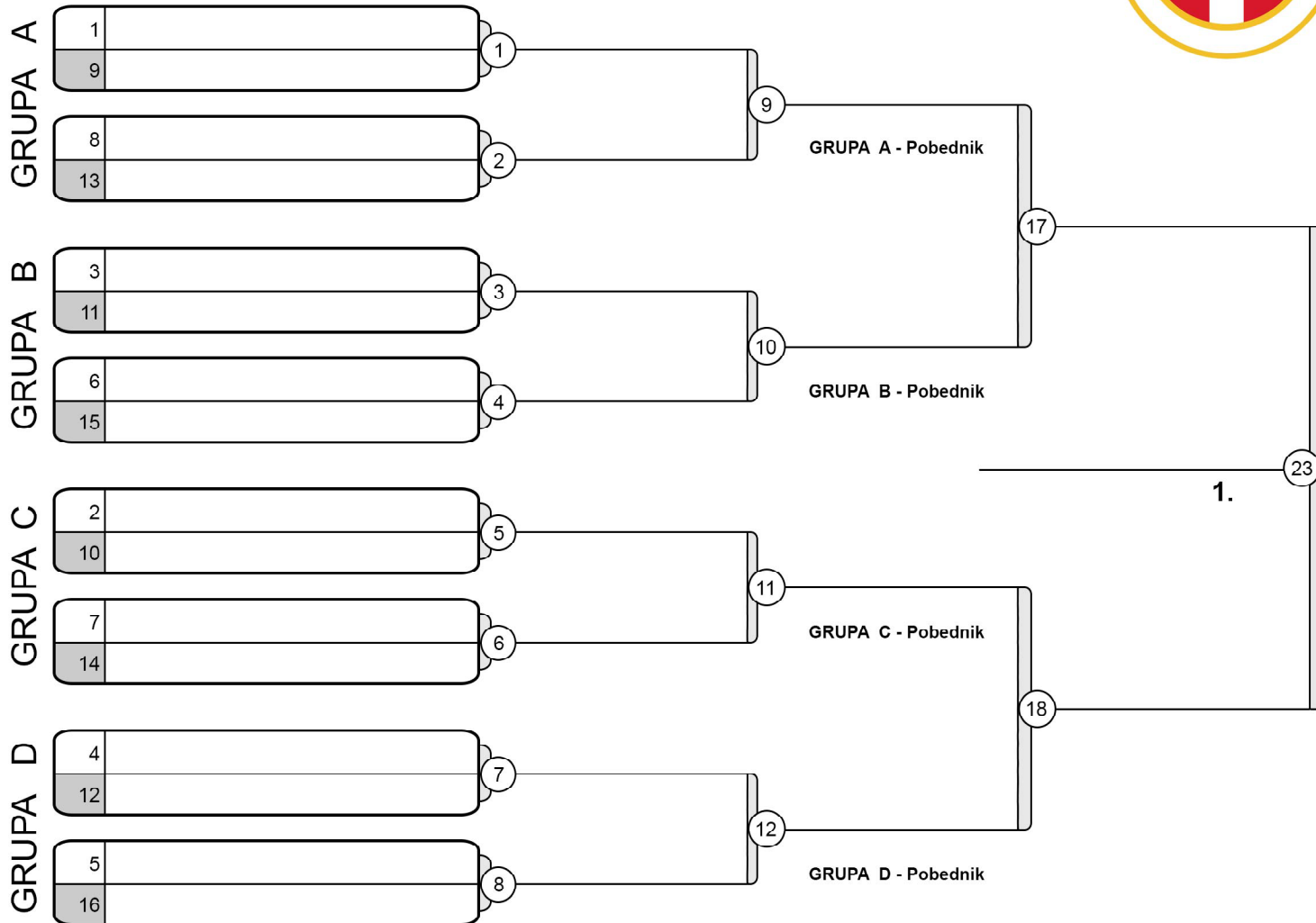

REZULTAT

- 1.
- 2.
- 3.
- 3.
- 5.
- 7.
- 7.

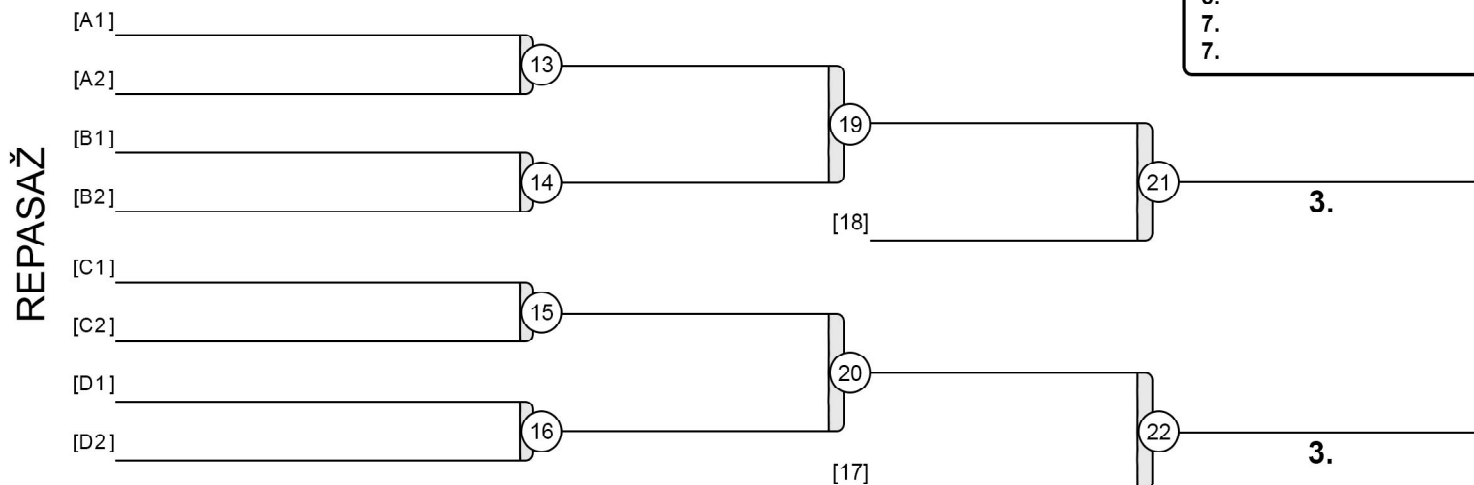

Međunarodni turnir "Trofej grada Pančeva" 2019

Pančevo, 23.03.2019 - Stariji pioniri

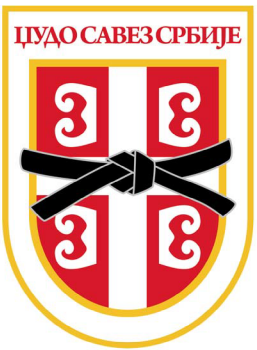

-38kg

5 takmičara

	TAKMIČAR	POBEDNIČKI BODOVI					POBEDA	BODOVA	MESTO
		1	2	3	4	5			
1	SPASIĆ, Uroš Vinča, Beograd		0	0	100	100	2	200	3
2	NIŠIĆ, Nemanja Jedinstvo, Kačarevo	100		0	100	100	3	300	2
3	IBINCI, Ismet Cement, Beočin	10	100		100	100	4	310	1
4	ĐORĐEVIĆ, Marko Turija, Turija	0	0	0		0	0	0	5
5	PAPASTREGIOU, Nikos Alexandros, Kterini	0	0	0	10		1	10	3

Bodovi: Ippon 100 / Wazaari 10 / Kazna 0.5

Redosled borbi: 1 - 2, 3 - 4 / 1 - 5, 2 - 3 / 4 - 5, 1 - 3 / 2 - 4, 3 - 5 / 1 - 4, 2 - 5

BORBE	TAKMIČAR	BODOVA	BODOVA	TAKMIČAR	VREME
1 - 2	SPASIĆ, Uroš Vinča, Beograd	0	100	NIŠIĆ, Nemanja Jedinstvo, Kačarevo	0:07
3 - 4	IBINCI, Ismet Cement, Beočin	100	0	ĐORĐEVIĆ, Marko Turija, Turija	0:24
1 - 5	SPASIĆ, Uroš Vinča, Beograd	100	0	PAPASTREGIOU, Nikos Alexandros, Kterini	2:24
2 - 3	NIŠIĆ, Nemanja Jedinstvo, Kačarevo	0	100	IBINCI, Ismet Cement, Beočin	1:08
4 - 5	ĐORĐEVIĆ, Marko Turija, Turija	0	10	PAPASTREGIOU, Nikos Alexandros, Kterini	2:59
1 - 3	SPASIĆ, Uroš Vinča, Beograd	0	10	IBINCI, Ismet Cement, Beočin	3:20
2 - 4	NIŠIĆ, Nemanja Jedinstvo, Kačarevo	100	0	ĐORĐEVIĆ, Marko Turija, Turija	0:34
3 - 5	IBINCI, Ismet Cement, Beočin	100	0	PAPASTREGIOU, Nikos Alexandros, Kterini	3:36
1 - 4	SPASIĆ, Uroš Vinča, Beograd	100	0	ĐORĐEVIĆ, Marko Turija, Turija	1:54
2 - 5	NIŠIĆ, Nemanja Jedinstvo, Kačarevo	100	0	PAPASTREGIOU, Nikos Alexandros, Kterini	0:39

REZULTAT

1. IBINCI, Ismet	CEM
2. NIŠIĆ, Nemanja	JED
3. SPASIĆ, Uroš	VIN
3. PAPASTREGIOU, Nikos	ALX
5. ĐORĐEVIĆ, Marko	TUR

Međunarodni turnir "Trofej grada Pančeva" 2019

Pančevo, 23.03.2019 - Stariji pioniri

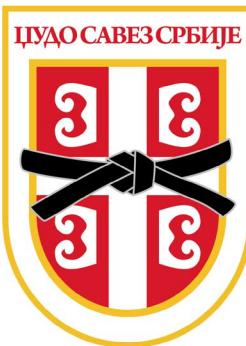

-42kg

7 takmičara

GRUPA A

1 ĐURĐEVIĆ, Vukašin FAJ
9

1 ĐURĐEVIĆ, Vukašin
Fajter, Obrenovac

5 JANKOVIĆ, Raša CEM
13

2 JANKOVIĆ, Raša
Cement, Beočin

9 JANKOVIĆ, Raša
Cement, Beočin

GRUPA A - Pobjednik

GRUPA B

4 BABIĆ, Vuk PAN
12

3 BABIĆ, Vuk
Pančevo, Pančevo

8 ĐORĐEVIĆ, Miloš DIN
16

4 ĐORĐEVIĆ, Miloš
Dinamo, Pančevo

10 ĐORĐEVIĆ, Miloš
Dinamo, Pančevo

GRUPA B - Pobjednik

13 JANKOVIĆ, Raša
Cement, Beočin

GRUPA C

2 JOVANOVIĆ, Stefan ŽAN
10

5 JOVANOVIĆ, Stefan
Žandarmerija, Beograd

6 MAKSIMOVIĆ, Filip DIN
14

6 MAKSIMOVIĆ, Filip
Dinamo, Pančevo

11 MAKSIMOVIĆ, Filip
Dinamo, Pančevo

GRUPA C - Pobjednik

19 MAKSIMOVIĆ, Filip
1.

GRUPA D

3 SUHANEK, Stanislav JED
11

7 SUHANEK, Stanislav
Jedinstvo, Kačarevo

7
15

8

12 SUHANEK, Stanislav
Jedinstvo, Kačarevo

GRUPA D - Pobjednik

14 MAKSIMOVIĆ, Filip
Dinamo, Pančevo

REZULTAT

1. MAKSIMOVIĆ, Filip DIN
2. JANKOVIĆ, Raša CEM
3. ĐORĐEVIĆ, Miloš DIN
3. SUHANEK, Stanislav JED
5. ĐURĐEVIĆ, Vukašin FAJ
5. JOVANOVIĆ, Stefan ŽAN
- 7.
- 7.

REPASAŽ

[A1]
[A2] ĐURĐEVIĆ, Vukašin FAJ

15 ĐURĐEVIĆ, Vukašin
Fajter, Obrenovac

17 ĐORĐEVIĆ, Miloš
3.

ĐORĐEVIĆ, Miloš
Dinamo, Pančevo

[C1]
[C2] JOVANOVIĆ, Stefan ŽAN

16 JOVANOVIĆ, Stefan
Žandarmerija, Beograd

18 SUHANEK, Stanislav
3.

SUHANEK, Stanislav
Jedinstvo, Kačarevo

Međunarodni turnir "Trofej grada Pančeva" 2019

Pančevo, 23.03.2019 - Stariji pioniri

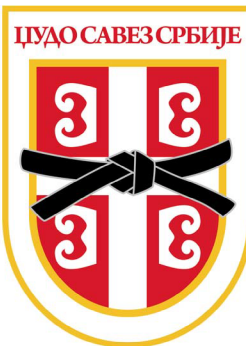

-46kg

10 takmičara

GRUPA A

1	NOVAKOVIĆ, Nikola	BAČ
9		

1	NOVAKOVIĆ, Nikola	Bačka, Sombor
---	-------------------	---------------

5	VASOVIĆ, Stefan	DIN
13		

2	VASOVIĆ, Stefan	Dinamo, Pančevo
---	-----------------	-----------------

GRUPA A - Pobjednik

9	NOVAKOVIĆ, Nikola	Bačka, Sombor
---	-------------------	---------------

GRUPA B

4	MILJANOVIĆ, Miloš	CEM
12		

3	MILJANOVIĆ, Miloš	Cement, Beočin
---	-------------------	----------------

8	TEPIĆ, Vuk	ŽAN
16	STOJANOVIĆ, Miroslav	MLA

4	STOJANOVIĆ, Miroslav	Mladost, Bečej
---	----------------------	----------------

GRUPA B - Pobjednik

10	MILJANOVIĆ, Miloš	Cement, Beočin
----	-------------------	----------------

13	NOVAKOVIĆ, Nikola	Bačka, Sombor
----	-------------------	---------------

GRUPA C

2	VUCKOVIĆ, Andrej	ŽAN
10		

5	VUCKOVIĆ, Andrej	Žandarmerija, Beograd
---	------------------	-----------------------

6	KOSANOVIĆ, Luka	DZU
14	PAVLOVIĆ, Vukašin	VML

6	PAVLOVIĆ, Vukašin	Partizan VML, Beograd
---	-------------------	-----------------------

GRUPA C - Pobjednik

11	PAVLOVIĆ, Vukašin	Partizan VML, Beograd
----	-------------------	-----------------------

19	NOVAKOVIĆ, Nikola	
----	-------------------	--

GRUPA D

3	ZIVKOVIĆ, Marko	ŠOG
11		

7	ZIVKOVIĆ, Marko	Šogun, Niš
---	-----------------	------------

7	TRAJKOVIĆ, Miljan	ŽAN
15		

8	TRAJKOVIĆ, Miljan	Žandarmerija, Beograd
---	-------------------	-----------------------

GRUPA D - Pobjednik

12	ZIVKOVIĆ, Marko	Šogun, Niš
----	-----------------	------------

14	PAVLOVIĆ, Vukašin	Partizan VML, Beograd
----	-------------------	-----------------------

REZULTAT

- | | | |
|----|-------------------|-----|
| 1. | NOVAKOVIĆ, Nikola | BAČ |
| 2. | PAVLOVIĆ, Vukašin | VML |
| 3. | MILJANOVIĆ, Miloš | CEM |
| 3. | VUCKOVIĆ, Andrej | ŽAN |
| 5. | VASOVIĆ, Stefan | DIN |
| 5. | ZIVKOVIĆ, Marko | ŠOG |
| 7. | | |
| 7. | KOSANOVIĆ, Luka | DZU |

REPASAŽ

[A1]		
[A2]	VASOVIĆ, Stefan	DIN

15	VASOVIĆ, Stefan	Dinamo, Pančevo
----	-----------------	-----------------

17	MILJANOVIĆ, Miloš	
----	-------------------	--

3.

	MILJANOVIĆ, Miloš	Cement, Beočin
--	-------------------	----------------

[C1]	KOSANOVIĆ, Luka	DZU
------	-----------------	-----

[C2]	VUCKOVIĆ, Andrej	ŽAN
------	------------------	-----

16	VUCKOVIĆ, Andrej	Žandarmerija, Beograd
----	------------------	-----------------------

18	VUCKOVIĆ, Andrej	
----	------------------	--

3.

	ZIVKOVIĆ, Marko	Šogun, Niš
--	-----------------	------------

Međunarodni turnir "Trofej grada Pančeva" 2019

Pančevo, 23.03.2019 - Stariji pioniri

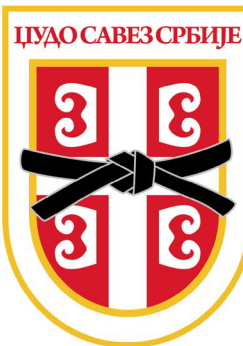

-50kg

8 takmičara

GRUPA A

1 BOGDANOVSKI, Vladimir DIN
9

1 BOGDANOVSKI, Vladimir
Dinamo, Pančevo

5 STOŠIĆ, Luka PBG
13

2 STOŠIĆ, Luka
Partizan, Beograd

9 BOGDANOVSKI, Vladimir
Dinamo, Pančevo

GRUPA A - Pobjednik

GRUPA B

4 BRANKOVIĆ, Luka CZB
12

3 BRANKOVIĆ, Luka
Crvena Zvezda, Beograd

8 JAKŠIĆ, Željko TUR
16

4 JAKŠIĆ, Željko
Turija, Turija

10 JAKŠIĆ, Željko
Turija, Turija

GRUPA B - Pobjednik

FRANCUZ, Filip

GRUPA C

2 FRANCUZ, Filip DIN
10

5 FRANCUZ, Filip
Dinamo, Pančevo

6 JOVIĆ, Miloš BAM
14

6 JOVIĆ, Miloš
Bambi, Požarevac

11 FRANCUZ, Filip
Dinamo, Pančevo

GRUPA C - Pobjednik

19 1.

GRUPA D

3 ĐOKIĆ, Lazar VIN
11

7 ĐOKIĆ, Lazar
Vinča, Beograd

7 ŠULEJIĆ, Miljan MAK
15

8 ŠULEJIĆ, Miljan
Makikomi, Beograd

12 ŠULEJIĆ, Miljan
Makikomi, Beograd

GRUPA D - Pobjednik

14 FRANCUZ, Filip
Dinamo, Pančevo

REZULTAT

1. FRANCUZ, Filip DIN
2. BOGDANOVSKI, Vladimir DIN
3. JAKŠIĆ, Željko TUR
3. ŠULEJIĆ, Miljan MAK
5. STOŠIĆ, Luka PBG
5. JOVIĆ, Miloš BAM
- 7.
- 7.

REPASAŽ

[A1] _____
[A2] STOŠIĆ, Luka PBG

15 STOŠIĆ, Luka
Partizan, Beograd

17 JAKŠIĆ, Željko

3.

JAKŠIĆ, Željko
Turija, Turija

[C1] _____
[C2] JOVIĆ, Miloš BAM

16 JOVIĆ, Miloš
Bambi, Požarevac

18 ŠULEJIĆ, Miljan

3.

ŠULEJIĆ, Miljan
Makikomi, Beograd

Međunarodni turnir "Trofej grada Pančeva" 2019

Pančevo, 23.03.2019 - Stariji pioniri

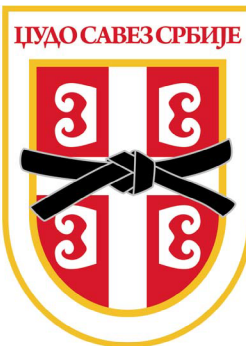

-55kg

11 takmičara

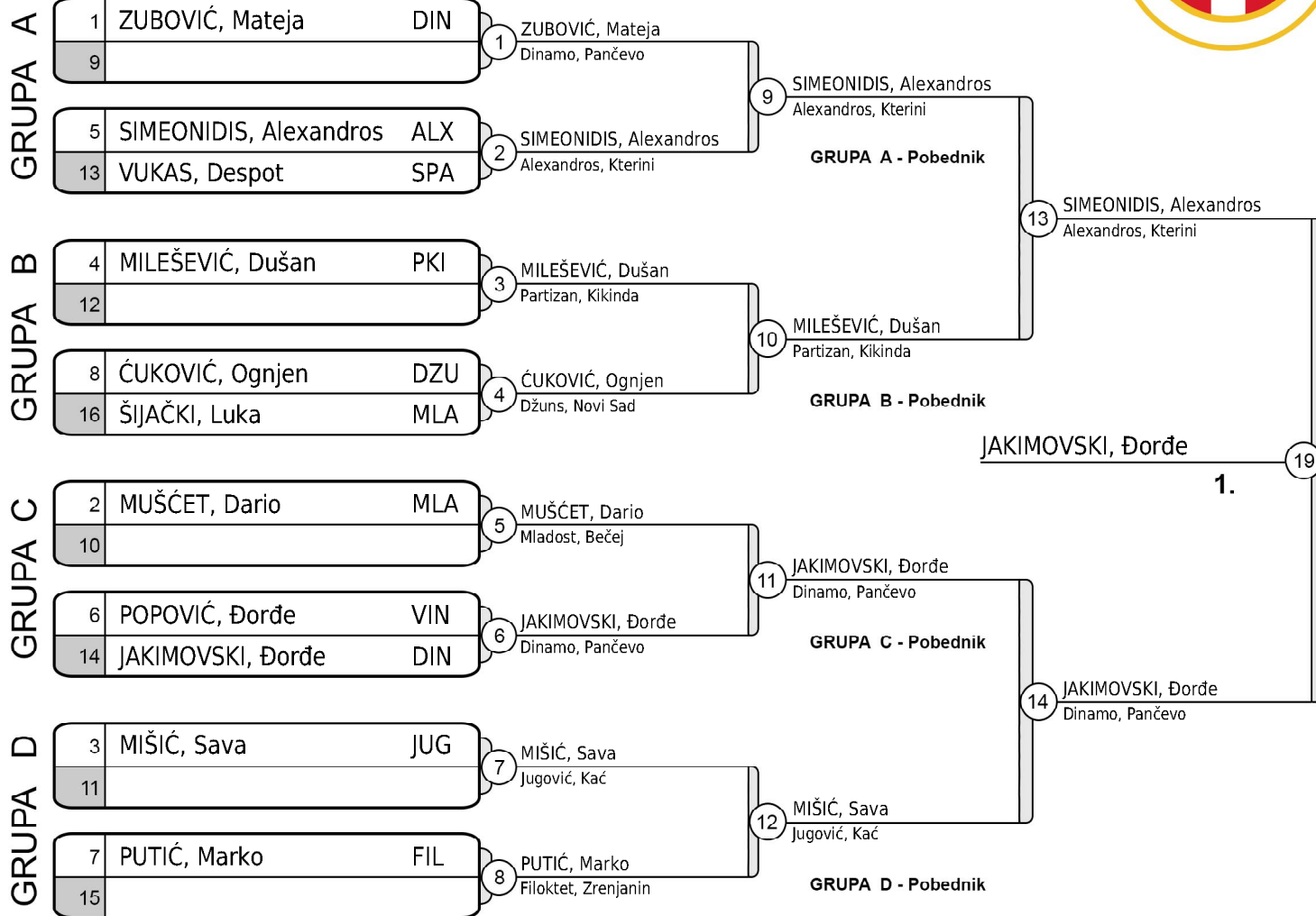

REZULTAT

1. JAKIMOVSKI, Đorđe DIN
2. SIMEONIDIS, Alexandros ALX
3. ZUBOVIĆ, Mateja DIN
5. MILEŠEVIĆ, Dušan PKI
5. MIŠIĆ, Sava JUG
7. VUKAS, Despot SPA
7. MUŠCET, Dario MLA

REPASAŽ

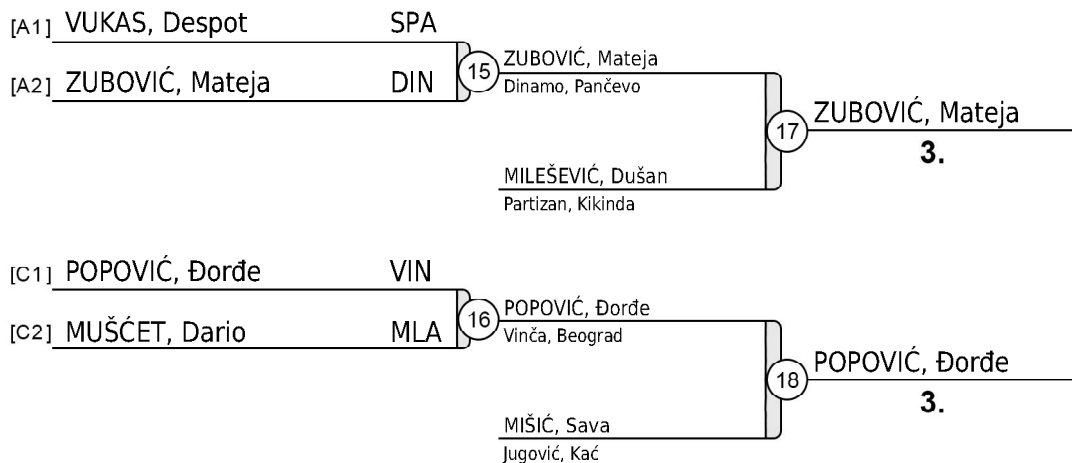

Međunarodni turnir "Trofej grada Pančeva" 2019

Pančevo, 23.03.2019 - Stariji pioniri

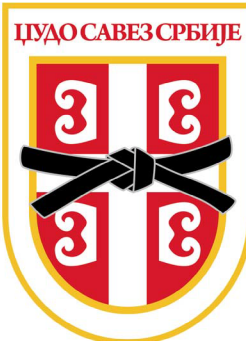

-60kg

6 takmičara

BORBE	TAKMIČAR	BODOVA	BODOVA	TAKMIČAR	VREME
1 - 2	DAKIĆ, Mateja Džudoka, Beograd	0	10	KRSTAJIĆ, Luka Makikomi, Beograd	3:34
1 - 3	DAKIĆ, Mateja Džudoka, Beograd	100	0	VOJVODIĆ, Krsto Partizan, Beograd	1:13
2 - 3	KRSTAJIĆ, Luka Makikomi, Beograd	100	0	VOJVODIĆ, Krsto Partizan, Beograd	1:12



BORBE	TAKMIČAR	BODOVA	BODOVA	TAKMIČAR	VREME
4 - 5	BOŽIĆ, Sreten Jugović, Kać	0	10	BOŽIĆ, Luka Partizan, Beograd	2:59
4 - 6	BOŽIĆ, Sreten Jugović, Kać	0	100	NOVAKOVIC, Aleksej Žandarmerija, Beograd	1:56
5 - 6	BOŽIĆ, Luka Partizan, Beograd	100	0	NOVAKOVIC, Aleksej Žandarmerija, Beograd	3:26

BODOVI: Ippon 100 / Wazaari 10 / Kazna 0.5

Redosled borbi: 1 - 2 / 4 - 5 / 1 - 3 / 4 - 6 / 2 - 3 / 5 - 6

REZULTAT

1.	KRSTAJIĆ, Luka	MAK
2.	DAKIĆ, Mateja	DKA
3.	NOVAKOVIC, Aleksej	ŽAN
3.	BOŽIĆ, Luka	PBG
5.	VOJVODIĆ, Krsto	PBG
5.	BOŽIĆ, Sreten	JUG

Međunarodni turnir "Trofej grada Pančeva" 2019

Pančevo, 23.03.2019 - Stariji pioniri

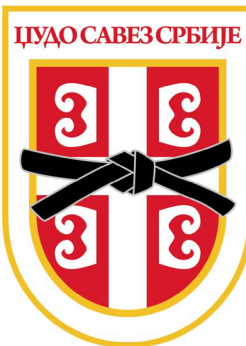

-66kg

13 takmičara

GRUPA A

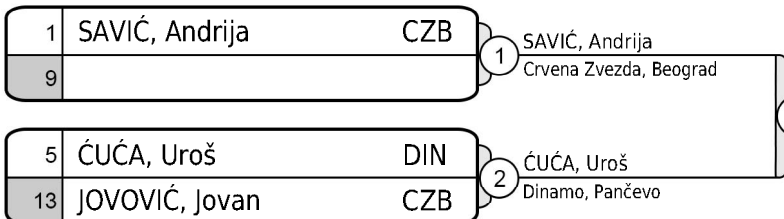

GRUPA A - Pobjednik

GRUPA B

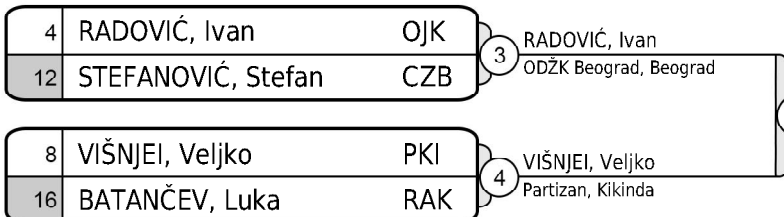

GRUPA B - Pobjednik

GRUPA C

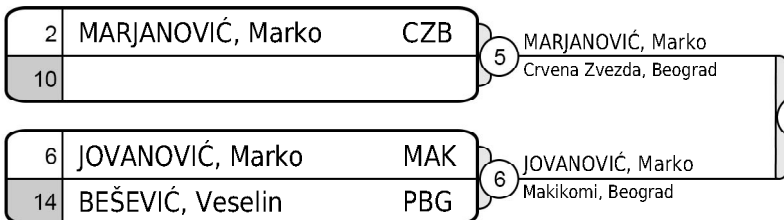

GRUPA C - Pobjednik

GRUPA D

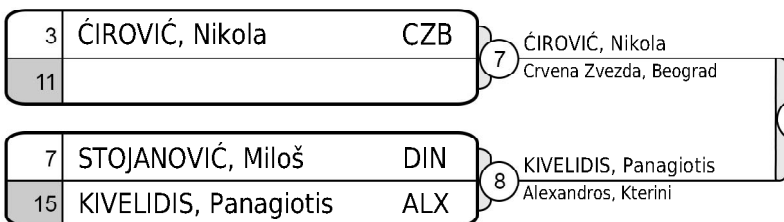

GRUPA D - Pobjednik

JOVANOVIĆ, Marko

1.

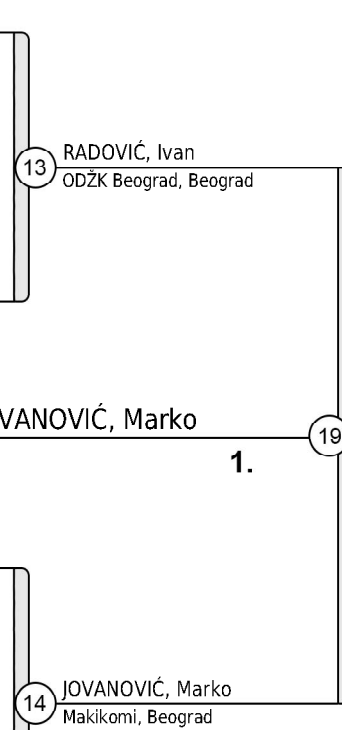

REZULTAT

1.	JOVANOVIĆ, Marko	MAK
2.	RADOVIĆ, Ivan	OJK
3.	SAVIĆ, Andrija	CZB
5.	VIŠNJEI, Veljko	PKI
5.	KIVELIDIS, Panagiotis	ALX
7.	STEFANOVIĆ, Stefan	CZB
7.	BEŠEVIĆ, Veselin	PBG

REPASAŽ

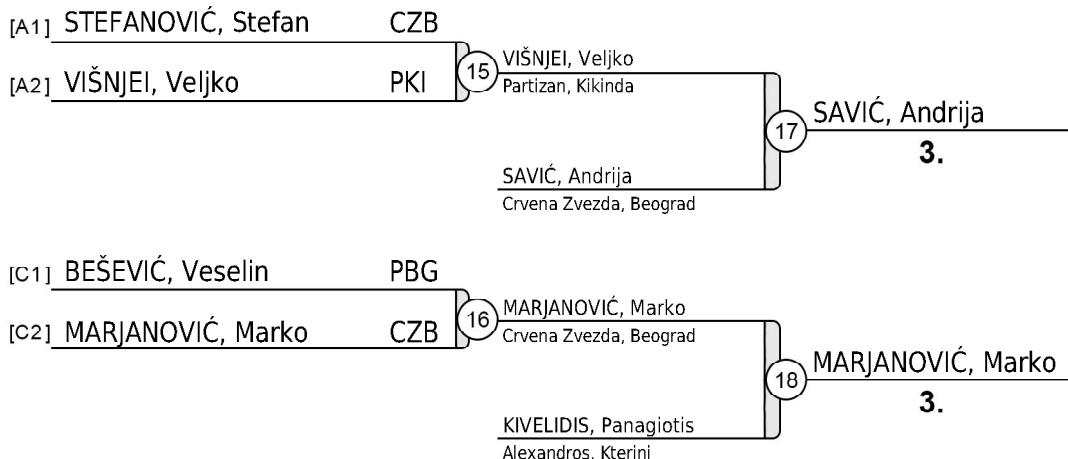

Međunarodni turnir "Trofej grada Pančeva" 2019

Pančevo, 23.03.2019 - Stariji pioniri

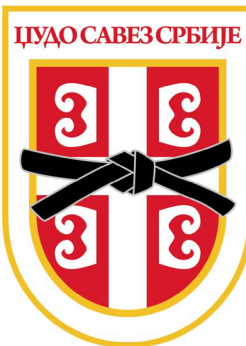

-73kg

8 takmičara

GRUPA A

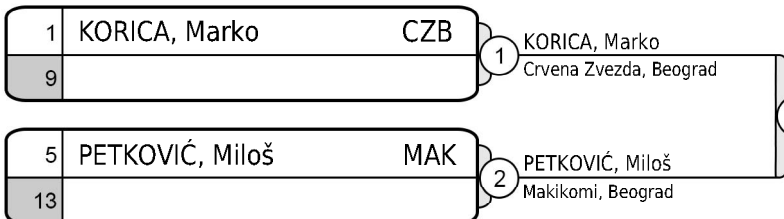

GRUPA B

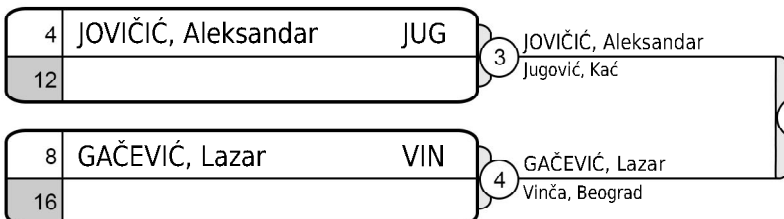

GRUPA C

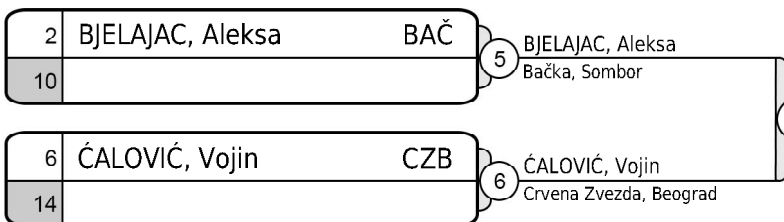

GRUPA D

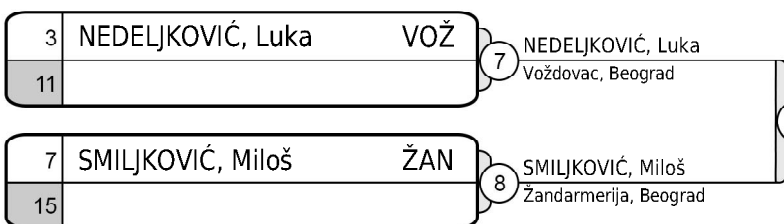

ČALOVIĆ, Vojin

1.



REZULTAT

- | | | |
|----|---------------------|-----|
| 1. | ČALOVIĆ, Vojin | CZB |
| 2. | PETKOVIĆ, Miloš | MAK |
| 3. | KORICA, Marko | CZB |
| 3. | NEDELJKOVIĆ, Luka | VOŽ |
| 5. | JOVIČIĆ, Aleksandar | JUG |
| 5. | BJELAJAC, Aleksa | BAČ |
| 7. | | |
| 7. | | |

REPASAŽ

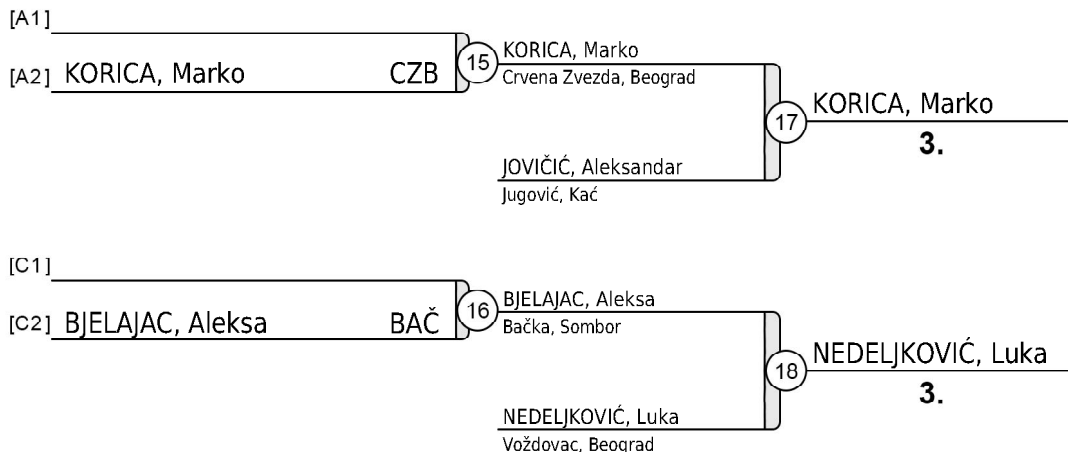

Međunarodni turnir "Trofej grada Pančeva" 2019

Pančevo, 23.03.2019 - Stariji pioniri

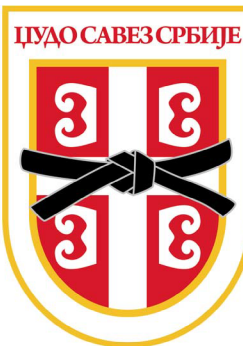

+73kg

12 takmičara

GRUPA A

1 ĐURIŠIĆ, Ognjen DIN
9

1 ĐURIŠIĆ, Ognjen
Dinamo, Pančevo

9 ĐURIŠIĆ, Ognjen
Dinamo, Pančevo

5 KRČMAR, Vanja PBG
13 RALOVIĆ, Uroš CEM

2 RALOVIĆ, Uroš
Cement, Beočin

GRUPA A - Pobjednik

13 ĐURIŠIĆ, Ognjen
Dinamo, Pančevo

GRUPA B

4 KALOČANJ, Tibor PKI
12

3 KALOČANJ, Tibor
Partizan, Kikinda

10 KALOČANJ, Tibor
Partizan, Kikinda

8 MARIĆ, Branko SIR
16 PANTIĆ, Lazar CAR

4 MARIĆ, Branko
Sirig, Sirig

GRUPA B - Pobjednik

19 ĐURIŠIĆ, Ognjen

1.

GRUPA C

2 LAZIĆ, Uroš ŠOG
10

5 LAZIĆ, Uroš
Šogun, Niš

11 CHALATSOGIANNIS, Evaggelus
Ermis, Leptokaria

6 ISAKOV, Dragan PRO
14 CHALATSOGIANNIS, Evaggelus ERM

6 CHALATSOGIANNIS, Evaggelus
Ermis, Leptokaria

GRUPA C - Pobjednik

14 CHALATSOGIANNIS, Evaggelus
Ermis, Leptokaria

GRUPA D

3 KRAGULJ, Mateja CZB
11

7 KRAGULJ, Mateja
Crvena Zvezda, Beograd

12 KRAGULJ, Mateja
Crvena Zvezda, Beograd

7 BOROJEVIĆ, Mateja SPA
15 MILINKOVIĆ, Stefan SIR

8 MILINKOVIĆ, Stefan
Sirig, Sirig

GRUPA D - Pobjednik

REPASAŽ

[A1] _____
[A2] RALOVIĆ, Uroš CEM

15 RALOVIĆ, Uroš
Cement, Beočin

17 KALOČANJ, Tibor

3.

KALOČANJ, Tibor
Partizan, Kikinda

[C1] ISAKOV, Dragan PRO
[C2] LAZIĆ, Uroš ŠOG

16 LAZIĆ, Uroš
Šogun, Niš

18 KRAGULJ, Mateja

3.

KRAGULJ, Mateja
Crvena Zvezda, Beograd

REZULTAT

1. ĐURIŠIĆ, Ognjen DIN
2. CHALATSOGIANNIS, Evaggelus ERM
3. KALOČANJ, Tibor PKI
3. KRAGULJ, Mateja CZB
5. RALOVIĆ, Uroš CEM
5. LAZIĆ, Uroš ŠOG
7. ISAKOV, Dragan PRO